

Montering av golvlister med ledningsutrymme

Innehåll i beslagpåse till golvlisen

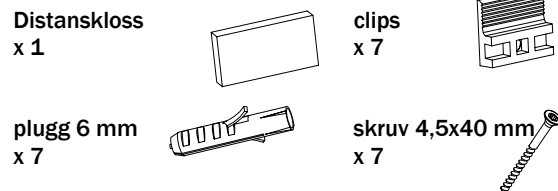

Packa upp och kontrollera innehållet.

1. Montering av clips

Avståndet från vägghörnet till clipskanten skall vara 25 mm. Avstånden mellan clips ska maximalt vara 600 mm. Placera distansklossen, så den vilar mot golvet och mot väggen. Håll clipsen så den vilar mot distansklossen och mot väggen. Märk upp för hålet till skruven och ta bort distansklossen och clips.

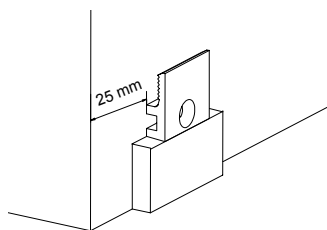

Om det i väggen finns träregel eller motsvarande väggkonstruktion, kan skruven användas utan plugg. Om väggens konstruktion kräver plugg kan bifogad plugg användas.

Borra hål i väggen med ett 6 mm borr som passar till skruvens längd. Rengör hålet och slå i pluggen. Skruva sedan fast clipsen.

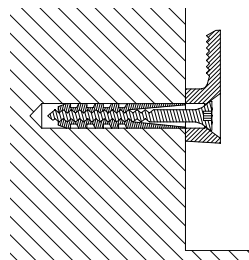
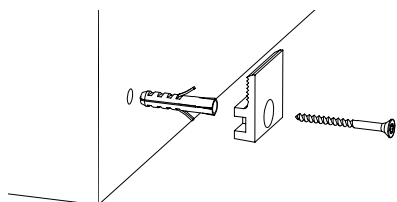

Montera nästa clip på samma sätt som vid det andra vägg-hörnet. Fördela därefter antalet clips mellan de 2 hörnclipsen. Tag hänsyn till eventuella urtag för kabel.

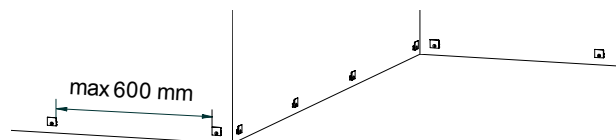

2. Anpassning i hörn

Golvlisen geras i hörnen. Såga med en fintandad såg i riktning från framsidan mot baksidan för att undvika att kanten fläks upp.

Indvändigt hörn

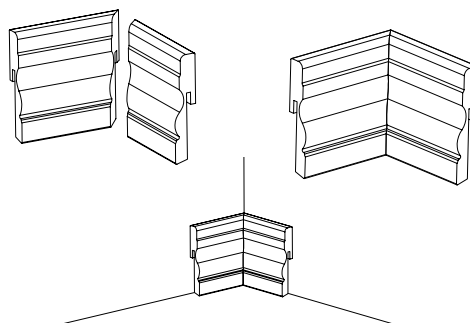
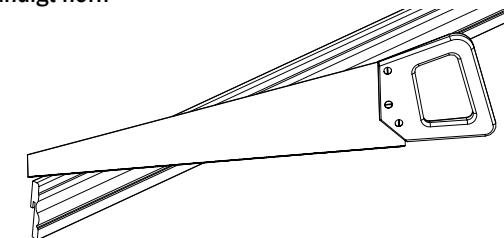

Utvändigt hörn

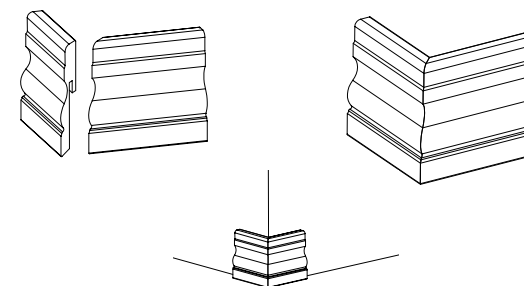
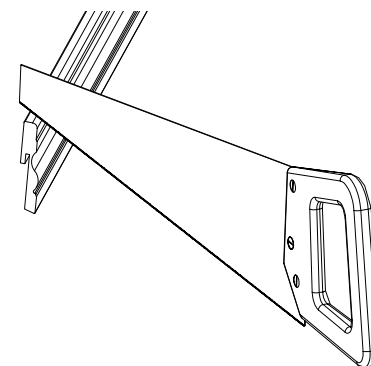

3. Urtag för ledning

Urtag för ledning görs med en bågfil. Såga 2 spår i riktning från överkant och nedåt för att undvika att kanten fläks upp.

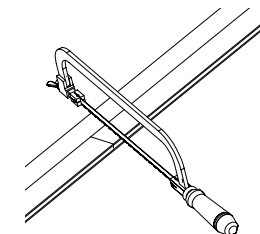

Såga i djup ner till baksidan av golvlisten.

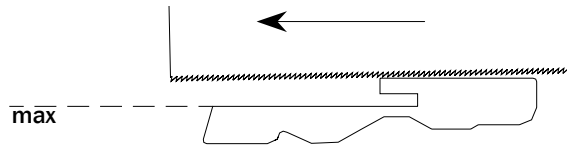

Materialet mellan de 2 spåren tas bort med en hobbykniv från överkanten för att undvika att kanten fläks upp.

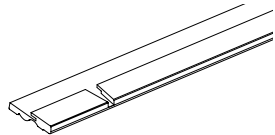
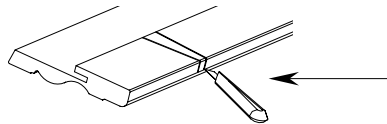

Fast montering av ledning på, eller igenom golvlisten är förbjudet enligt gällande regler.

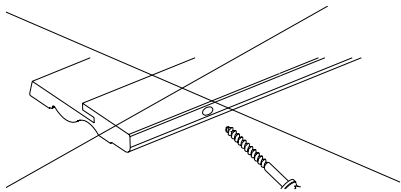

Om ledningen skall föras bakom fodret, kan det på samma sätt som på golvlisten göras ett urtag med bågfil och kniv i fodret.

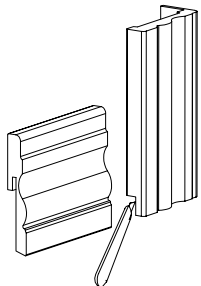

4.

Montering av golvlister

Håll golvlisten mot väggen ett stycke över clipsen och för den sedan i riktning mot golvet.

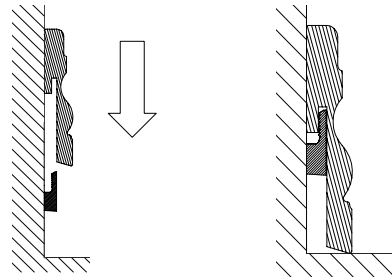

5.

Skarvning av 2 golvlister

Golvlisten sågas i 90°, från framsidan mot baksidan för att undvika att kanten fläks upp. Skarvning sker mitt för ett clips.

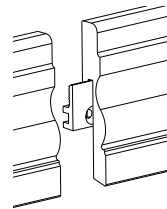

6.

Montering med skruv

Golvlisten kan även monteras med skruv med kullerförsänkt skalle (i stället för clips). Placera skruvarna med samma avstånd som vid montering med clips.

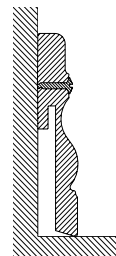

För att hålla golvlisten smutsavvisande kan den torkas av med sköljmedel (samma som används vid vanlig klädtvätt).

MONTERINGSANVISNING

Svensk

Golvlist med ledningsutrymme

