

MONTERINGSANVISNING

Svensk För flex-karm

4. Avkortning av foder

För att tillgodose olika golvnivåer är sidfoderna levererade längre än karmen. När golvnivån passar med underkant av karm, skall foderna avkortas I UNDERKANT enligt nedanstående schema.

Dörrhöjd	Utvändigt karmmått	Foder avkortas i underkant med
2040 mm	2089 mm	20 mm
2000 mm	2049 mm	60 mm
1940 mm	1989 mm	120 mm
1840 mm	1889 mm	220 mm
1740 mm	1789 mm	320 mm

TILLPASSA EFTER GOLVNIVÅ OCH SÅGA FRÅN FRAMSIDAN AV FODRET

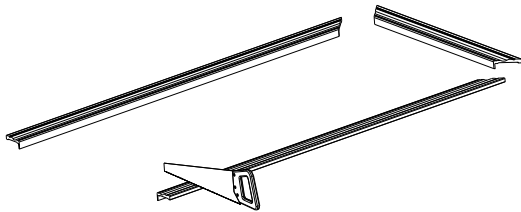

5. Sammansättning av foder

Lägg foderdelarna på en plan yta med baksidan uppåt.

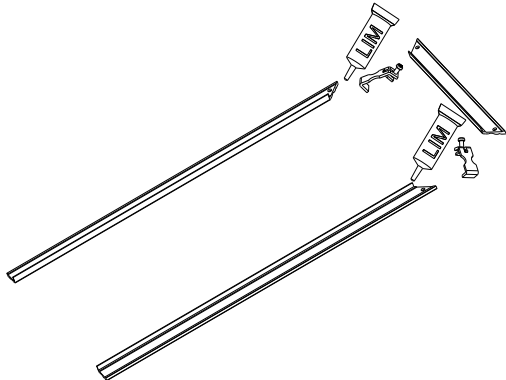

Påför lite lim på de sneda ytorna, håll ytorna samman och sätt beslagen i hålen.
Kontrollera, medan beslagen spänns med en skruvmejsel, att foderna är i vinkel och att båda ändarna och baksidan är jämna.

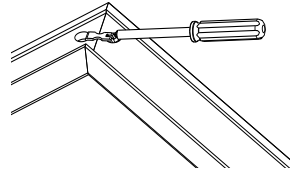

6. Montering av foder

Lossa skruvarna till gångjärn och slutbleck så noten är fri. Som skydd mot fuktuppträngning bör det påföras silikon på hela ändträet av fodret mot golvet. Påför silikon på fodrets anslagsida mot väggen. Silikonet påføres punktmässigt 4 punkter på lodräta fodret. På överfodret påføres 1 punkt (2 punkter vid pardörr). Tryck in det monterade fodret, tills det ligger an mot väggen. Foderna kan senare avmonteras genom att skära bort silikonet med en hobbykniv. Silikonrester skall avlägsnas på foder och vägg före nytt montage.

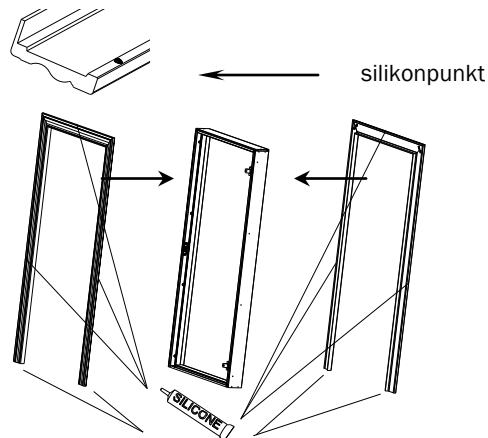

Skruva fast gångjärn och slutbleck.
Montera täckproppar och dörr.

7. Montering av trycke

Till sist monteras dörrtrycke och nyckelskylt.

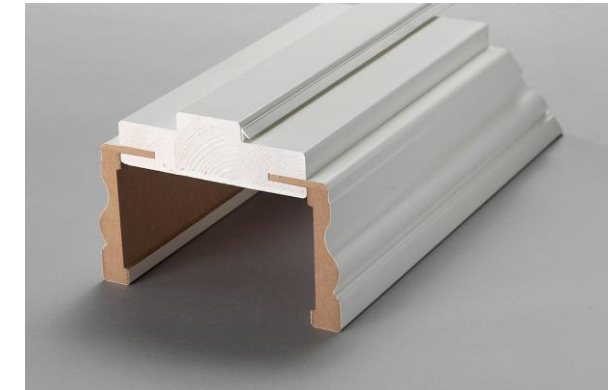

Montering av flex-karm

Innehåll i beslagspåse till vitmålad Flex-karm
() = pardörr

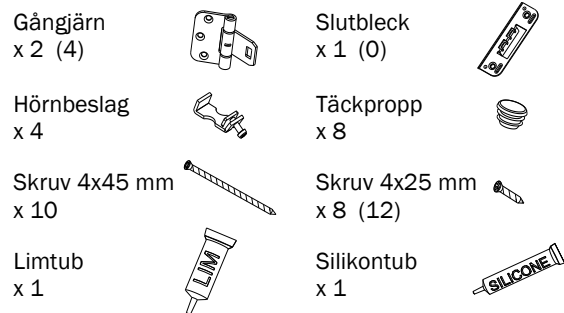

Börja med att förbereda underlaget för tröskeln och kontrollera att det är vågrätt. Vid sammansättning av karm bestäms om gångjärnen skall sitta på höger eller vänster sida.

1. Montering av karm

Lägg karmen och tröskeln på ett plant underlag. Montera karmen och tröskeln med de medföljande långa skruvar (4x45 mm) i de förborrade hålen.

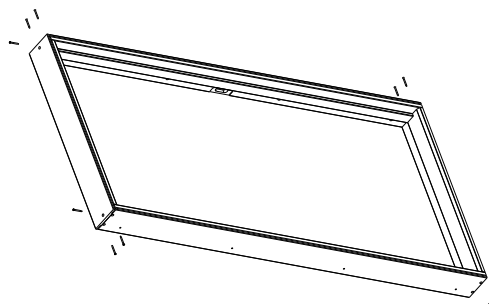

Tätningslistan i överstycket kapas vid tätninglistan på sidokarmen.

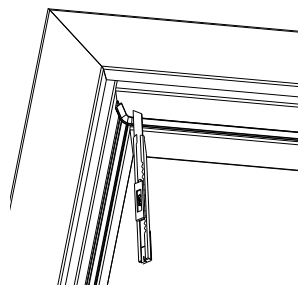

2. Montering av karm i vägg

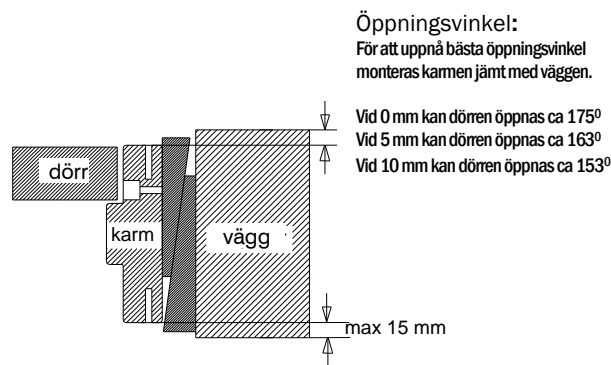

Placera den monterade karmen i väggöppningen och fastgör den tillfälligt med kilar i hörnen – en inifrån och en utifrån. Kontrollera att överstycket och tröskeln är i vattring och att gångjärnsidan och slutblecksidan är i lod både på kant och yta.

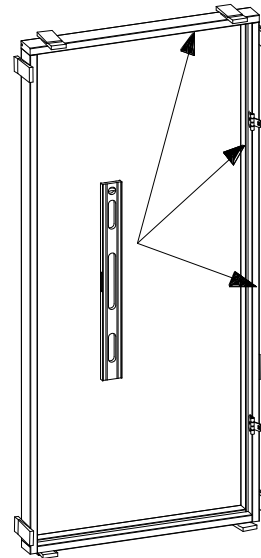

Fastgör därefter karmen på gångjärnssidan med skruvar. För att stabilisera monteringen skall skruvarna gå igenom kilarna/uppklossningen.



3. Montering och justering av dörr

Montera gångjärn och slutbleck med de medföljande korta skruvarna (4x25 mm). Avlägsna eventuella kantskydd under dörren. Montera dörren på karmgångjärnen. Det är **VIKTIGT**, att dörren monteras med gångjärnen justerade i mittläge.

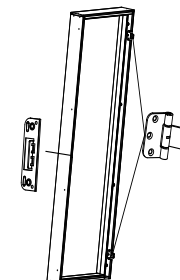

Justera karmen (överstycke, låssida och tröskel) efter dörren med uppklossning och montageskruvar så att avståndet mellan karm och dörr är det samma, och att dörren möter anslaget i överkant och underkant samtidigt.

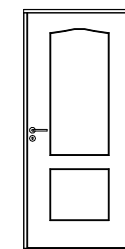

Finjustering av dörrhöjden utföres på gångjärnet. Var uppmärksam på, att vikten skall tas från gångjärnet under justeringen och att båda gångjärnen skall bära lika mycket. Dörren kan eventuellt lyftas med en kofot.

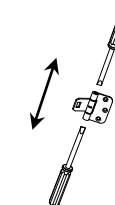

Låset skall vändas med nyckelhålet nedåt.

Låskolven kan vändas genom att dra ut kolven, vrida den ett halvt varv och låta den falla på plats igen.

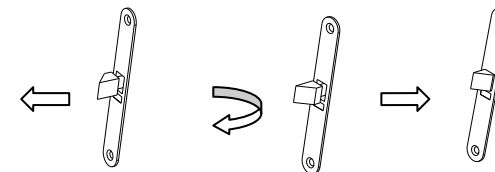

Slutblecket kan justeras mot låset, om dörren skall raras, när den är stängd.

Tag av dörren igen.

